













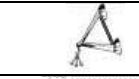
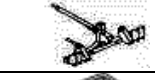

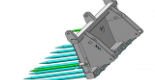

Многоканальный телефон. Звонок бесплатный 8 800-500-38-35
Погрузчик ПБМ-800 (МТЗ 80, 82, 892 и пр.)

Погрузчик (без р/о; на поддоне) ПБМ-800-0		138 900
Погрузчик быстросъемный с джойстиком (на поддоне) ПБМ 800-0Д		180 000
Погрузчик с джойстиком ПБМ-800.480-0 Д на трактор Deutz Fahr 4.80 Agrolux		199 000
Удлинитель стрелы ПБМ 800-23 (увеличение высоты погрузки на 0,5м) **обязательно использование противовеса		22 500
ПБМ-800-1 Ковш 0,5 м ³		21 900
ПБМ-800-1А Ковш с зубьями 0,5 м ³		23 500
ПБМ-800-2 Ковш 0,8 м ³		26 500
ПБМ-800-2А Ковш с зубьями 0,8 м ³		28 500
ПБМ-800-6 Ковш 1,5 м ³		41 900
Грабельная решетка ПБМ-800-4		57 900
Приспособление для погрузки бревен ПБМ-800-5		67 900
Грузоподъемное устройство ПБМ-800-8		10 900
Приспособление для погрузки рулонов ПБМ-800-11		18 900
Вилы (без г/ц) ПБМ-800-12		51 900
Вилы без прижима ПБМ-800-12-01		34 500
Вилочный захват ПБМ-800-13		20 900
Челюстной ковш (L=2,0 м 2 гц) ПБМ-800-14		58 900
Отвал бульдозерный (L =2,0 м) ПБМ-800-17		19 900
Захват универсальный (рулоны в пленке и без, 2 г/ц) ПБМ-800-18		58 900
Приспособление для погрузки силоса «Аллигатор» ПБМ-800-20		92 900
Приспособление для погрузки мягких контейнеров (Биг бэгов) и рулонов ПБМ-800-16		27 500
Приспособление для погрузки мягких контейнеров (Биг бэгов) ПБМ-800-19 (ПБМ-800-16-01)		17 500
Коммунальный отвал на погрузчик ПБМ-800 ПБМ-800-15		54 900
ПБМ-800-3 Ковш-захват		82 500
Комплект для установки джойстика на ПБМ-800 ПБМ 800-21 Д		55 100

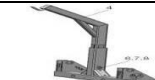
**Погрузчик П-320
(z/n=200...250 кг), для МТЗ-320**

Погрузчик П320-0А (к-т навески, без р/о) Высота подъема 2,7 м Угол разгрузки 56 Усиленные панели Не требуется доработка трактора		87 900
П320-2А Ковш -0,22 м ³		12 500
П320-3А Отвал на погрузчик П320-А		12 500
П320-4А Вилочный захват		18 900

**Погрузчик ПВ300 (h=2,45 м, z/n=300 кг),
для тракторов ВТЗ-2048А**

Погрузчик ПВ 300-0		87 900
Ковш 0,45 м ³ ПВ 300 -1		19 900

Гидроцилиндр для виЛ (ПКУ-08-12, ПБМ-800-12, ПБМ-1200-7, СНУ-550-15) - Ц-75х200 – 6 100,00 руб.
Стоимость заводской навески погрузчиков на трактор Покупателя 5 000,00руб.
***цены указаны с НДС 20%**

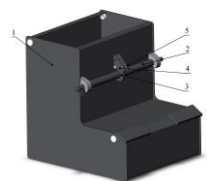
Противовес ПРВ (обязательное использование при работе погрузчика с удлинителем стрелы)		18 900
--	---	---------------

Погрузчик ПКУ-0,8, рабочие органы к ПКУ-0,8 (h=2.7...3.5 м, z/n=800 кз); агрегируется: МТЗ 8-й серии (80/82/892 и т.п.), на заказ Т-40, ЛТЗ-60, ЮМЗ

Погрузчик на поддоне (без раб. органов: рама, панели навески, гидравлика, ЗИП)		99 500
ПКУ-0,8-0		101 500
ПКУ-0,8-0Л (ЛТЗ)		
Удлинитель стрелы ПКУ 0,8-23 (увеличение высоты погрузки на 0,5м) **обязательно использование противовеса		17 900
Грабельная решетка ПКУ-08-4		49 500
Ковши: ПКУ-0,8-5-05 1,5 м ³		40 800
ПКУ-0,8-5 0,8 м ³		23 500
ПКУ-0,8-5-04 0,5 м ³		19 900
ПКУ-0,8-5-04/01 с зубьями 0,5 м ³		21 300
Вилочный захват ПКУ-0,8-7		18 400
Грузоподъемное устройство ПКУ-0,8-8		8 000
Вилы (без г/ц) ПКУ-0,8-12		43 900
Вилы без прижима ПКУ-0,8-12-01		28 150
Приспособление для погрузки рулонов ПКУ-0,8-13		15 800
Отвал бульдозерный (L=2,0 м) ПКУ-0,8-17-01		16 100
Захват универсальный (рулоны в пленке и без, 2 г/ц) ПКУ-0,8-18		54 900
Приспособление для погрузки бревен (2 г/ц) ПКУ-0,8-19		51 500
Приспособление для погрузки силоса «Аллигатор» (2 г/ц) ПКУ-0,8-20		90 500
Челюстной ковш (L= 2,0 м, 2 г/ц) ПКУ-0,8-21-01		51 400
Приспособление для погрузки мягких контейнеров (Биг бэгов) и рулонов ПКУ-0,8-16		17 350
Приспособление для погрузки мягких контейнеров (Биг бэгов) ПКУ-0,8-16-01		13 300
Коммунальный отвал на погрузчик ПКУ-0,8 ПКУ-0,8-15		53 100
Приспособление погрузочное универсальное ПКУ-0,8-22		24 900

Многоканальный телефон. Звонок бесплатный 8 800-500-38-35

Погрузчик-стогометатель СНУ-550, рабочие органы СНУ-550, (h=7,0 м, z/n=500...800 кз); агрегируется: МТЗ 8-й серии (80/82/892 и т.п.), на заказ ЮМЗ

Стогометатель-погрузчик СНУ-550-0 (без рабочих органов)		197 900
Грузоподъемное устройство СНУ-550-8		11 200
СНУ-550-11 Ковш 0,45 м ³		22 100
СНУ-550-14 Ковш 0,8 м ³		26 800
СНА 11.000 Ковш 1.5 м ³		47 500
Вилочный захват СНУ-550-7		19 900
Грабельная решетка СНУ-550-12		53 250
Приспособление для погрузки рулонов СНУ-550-13		18 900
Вилы (без г/ц) СНУ-550-15		49 500
Вилы без прижима СНУ-550-15-01		30 200
Захват универсальный (рулоны в пленке и без, 2 г/ц) СНУ-550-18		60 900
Приспособление для погрузки бревен СНУ-550-19		70 900
Приспособление для погрузки мягких контейнеров (Биг бэгов) и рулонов СНУ-550-16		26 500
Приспособление для погрузки мягких контейнеров (Биг бэгов) СНУ-550-16-01		16 500
Палец грабельной решетки КУН 02.170		1 060









Гидроцилиндр длявил (ПКУ-08-12, ПБМ-800-12, ПБМ-1200-7, СНУ-550-15)
 Ц-75x200 – 6 100,00 руб.

Стоимость заводской навески погрузчиков на трактор
 Покупателя 5 000,00руб.

*цены указаны с НДС 20%

<p>Противовес ПРВ (обязательное использование при работе погрузчика с удлинителем стрелы)</p>	18 900
---	--------

Серия погрузчиков TURS







Погрузчик КУН (TURS)- 1000 (h=3,78 м, z/n=1000кz) (МТЗ 80, 82, 892)		
Погрузчик без джойстика КУН (TURS)-1000-0 на поддоне		158 000
Погрузчик с джойстиком КУН (TURS)-1000-0Д на поддоне		202 000
Погрузчик КУН (TURS)- 1500 (h=3,9 м, z/n=1500кz) (МТЗ 80, 82, 1025)		
Погрузчик без джойстика КУН (TURS)-1500-0 на поддоне		180 000
Погрузчик с джойстиком КУН (TURS)-1500-0Д на поддоне		224 000
Погрузчик КУН (TURS)-2000 (h=3,74 м, z/n=2000 кz) (МТЗ 80, 82, 1025**, 1221, 1523***)		
Погрузчик без джойстика КУН (TURS)-2000-0-1221 (МТЗ-1221) на поддоне		216 000
Погрузчик с джойстиком КУН (TURS)-2000-0Д-1221 (МТЗ-1221) на поддоне		262 000
Погрузчик без джойстика КУН (TURS)-2000-0 (МТЗ 82) на поддоне		215 000
Погрузчик с джойстиком КУН (TURS)-2000-0 Д (МТЗ 82) на поддоне		261 000
Погрузчик КУН (TURS)-400 (h=2,8 м, z/n=400 кz) (МТЗ-320)		
Погрузчик КУН (TURS)-400-0		120 000

Сменные рабочие органы для погрузчиков КУН (TURS)-2000, КУН (TURS)-1500, КУН (TURS)-1000*		
КУН (TURS)- 2000-1 Ковш 0,6 м ³		27 500
КУН (TURS)- 2000-2 Ковш 0,8 м ³		32 200
КУН (TURS)-2000-2А Ковш 0,8м ³ с зубьями		34 900
КУН (TURS)- 2000-6 Ковш 1,2 м ³		41 900
КУН (TURS)- 2000-3 Ковш 1,5 м ³		44 000
КУН (TURS)- 400-1 Ковш 0,22 м ³		12 600
Грабельная решетка КУН (TURS)- 2000-4		60 000
Грабельная решетка для работы с джойстиком КУН (TURS)- 2000-4Д		67 900
Грузоподъемное устройство КУН (TURS)- 2000-8		14 300
Приспособление для погрузки рулонов и контейнеров КУН (TURS)- 2000-10		29 600
Приспособление для погрузки рулонов КУН (TURS)- (TURS)- 2000-11		20 200
Ковш челюстной КУН (TURS)- 2000-14		58 900
Ковш челюстной для работы с джойстиком КУН (TURS)- 2000-14Д		64 600
Вилы КУН (TURS)- 2000-12		67 300
Вилы для работы с джойстиком КУН (TURS)- 2000-12Д		75 900
Вилочный захват КУН (TURS)- 2000-13		51 200
Захват универсальный КУН (TURS)- 2000-18		62 900
Захват универсальный для работы с джойстиком КУН (TURS)- 2000-18 Д		72 900
Комплект для установки джойстика на КУН (TURS)-2000-0 на МТЗ 82 КУН (TURS)- 2000-21		57 400
Комплект для установки джойстика на КУН (TURS)- 2000-0 на МТЗ 1221 КУН (TURS)- 2000-22		57 400

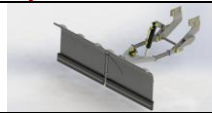
*На погрузчиках КУН-1000, КУН-1500 и КУН-2000 применяется универсальная линейка рабочих органов



** Навеска возможна при дополнительном заказе упаковочного места 27/30 КУН2000-1025 – 6 260,00 руб.

*** Навеска возможна при дополнительном заказе упаковочного места 24/30 КУН2000-1523 – 4 230,00 руб.

<i>Отвалы плужные коммунальные</i>		
КО-7 Коммунальный отвал-бабочка		104 100
КО-2А (МТЗ 80/82, 82.1, 82.1 с усил.мостом, 82П, 892, 921, 1025/1025.2, 1221, 1523) Коммунальный отвал механический поворот (1 г/ц) Возможна совместная навеска с : - ПКУ-0,8 на МТЗ 80/82, 82.1, 82.1 с усиленным мостом, 892 - ПБМ-800, КУН-1500, КУН-2000 на МТЗ 80/82, 82.1, 82.1 с усил. мостом, 82П, 892, 921, 1025/1025.2 Совместная навеска возможна при дополнительном заказе уп. места 1/12 ТУМ 180*		46 900
КО-2 (МТЗ 80/82, 82.1, 82.1 с усил. мостом, 82П, 892, 921, 1025/1025.2, 1221, 1523) Коммунальный отвал гидравлический поворот (2 г/ц) Возможна совместная навеска с : - ПКУ-0,8 на МТЗ 80/82, 82.1, 82.1 с усиленным мостом, 892 - ПБМ-800, КУН-1500, КУН-2000 на МТЗ 80/82, 82.1, 82.1 с усил.мостом, 82П, 892, 921, 1025/1025.2 Совместная навеска возможна при дополнительном заказе уп. места 1/12 ТУМ 180*		52 900
КО-4 (МТЗ 80/82, 82.1, 82.1 с усил. мостом, 82П, 892, 921, 1025/1025.2, 1221, 1523) Коммунальный отвал гидравлический поворот (2 г/ц) Возможна совместная навеска с : - ПКУ-0,8 на МТЗ 80/82, 82.1, 82.1 с усиленным мостом, 892 - ПБМ-800, КУН-1500, КУН-2000 на МТЗ 80/82, 82.1, 82.1 с усил. мостом, 82П, 892, 921, 1025/1025.2 (уп. место 1/12 ТУМ 180 входит в комплект)		57 100
КО-8 (КО-2Л) Коммунальный отвал, гидравлический поворот (для навески на ЛТЗ, Т-40)		56 100
КО-9.1 Коммунальный отвал гидравлический поворот на трактор МТЗ 92П-Ч		59 900
Коммунальный отвал МКО-4 (КО-320-2,0) (1 г/ц, гидр. подъем отвала для МТЗ-320) возможна совместная навеска с П-320 МКО-4ГП (2 г/ц, гидро подъем и гидроповорот отвала для МТЗ-320) возможна совместная навеска с П-320 МКО-4ГП с ТУМ		28 900 34 500 39 500
Коммунальный отвал МКО-1 (КОВ-2,0) (ВТЗ-2048) МКО-1 ГП с гидроповоротом		39 900 45 500

<i>Коммунальный оборотный отвал с двусторонней лопатой (МТЗ-80, МТЗ-82, МТЗ-82.1 (с усиленным мостом), МТЗ 1025)</i>		
КО-3 Коммунальный оборотный отвал 1 сторона – металлический нож 2 сторона – резиновые скребки Ширина –2,5 м Гидроповорот, гидроподъем (2 г/ц)		68 500

<i>Бульдозерное оборудование, ширина отвала 2 м, агрегируется с тракторами МТЗ, ЛТЗ</i>		
Бульдозерный отвал ОБ-1 (ОБ-2,0) (неповоротный, гидравлический подъем отвала, 1 г/ц) МТЗ		55 100
Бульдозерный отвал ОБ-2 (ОБ-2,0Л) (неповоротный, гидравлический подъем отвала, 1 г/ц) ЛТЗ, Т-40		56 500

<i>Щеточное оборудование для тракторов различных марок</i>		
МК-2 (МК-2,0) щетка (60-100 л.с)		97 900
МК-4 (МК-454) щетка (40-90 л.с)		71 900
МК-4.1 (усиленные колеса) МК-6 (МК-454) щетка (40-90 л.с) на ЛТЗ		74 500 71 900
МК-5 щетка (40-90 л.с) на Deutz Fahr 4.80 Agrolux		71 900
МК-1 (МКУ) щетка (40-80 л.с)		68 900
МКЩ-1,5 щетка (20-35 л.с)		65 500
МК-7 (МКП) Щетка зимне-летняя с поливом (емкость 500л) (на базе МК-4.1)		100 500
МК-7.1 (МКП) Щетка зимне-летняя с поливом (емкость 500л) (на базе МК-454) на Deutz Fahr 4.80 Agrolux		100 900
МК-3 (МКЗЛ) Щетка зимне-летняя с поливом (емкость 500л) (на базе МК-2)		119 900
МКЩ-1,5-4 (МКЩП-1,5) Щетка зимне-летняя с поливом (емкость 250л) (на базе МКЩ-1,5)		82 900





*Упаковочное место **1/12 ТУМ 180 – 5 600 рублей**

для совместной навески коммунальных отвалов КО-2А, КО-2, КО-4 с погрузчиками ПКУ-0,8 ; ПБМ-800; КУН-1200; КУН-2000

Многоканальный телефон. Звонок бесплатный **8 800-500-38-35**

01.01.2019

Опрыскиватели полуприцепные штанговые (ширина захвата 18 и 22 м., 24м. Объем 2.5 м³, 3м³)

<p>ОПШ-18-2500 Опрыскиватель полуприцепной штанговый (бочка 2500 литров): колеса 9*32</p> <p>ОПШ-18К-2500 Опрыскиватель полуприцепной штанговый (бочка 2500 литров): колеса 9*42.</p> <p>ОПШ-18-2500-3 Опрыскиватель полуприцепной штанговый (бочка 2500 литров): трехпозиционные форсунки.</p> <p>ОПШ-18К-2500-3 Опрыскиватель полуприцепной штанговый (бочка 2500 литров): колеса 9*42, трехпозиционные форсунки.</p> <p>Дополнительные опции:</p> <ul style="list-style-type: none"> - ОПШ 20/10 (упаковка миксера) - ОПШ 13/10 компьютерное оборудование (контроль расхода жидкости) - ОПШ 25/10 (комплект для заправки воды из водоема) 	 	<p>370 500</p> <p>388 900</p> <p>410 500</p> <p>428 500</p> <p>+19 300</p> <p>+132 600</p> <p>+ 12 240</p>
<p>ОПШ-22-2500 Опрыскиватель полуприцепной штанговый (бочка 2500 литров): колеса 9*32</p> <p>ОПШ-22К-2500 Опрыскиватель полуприцепной штанговый (бочка 2500 литров): колеса 9*42.</p> <p>ОПШ-22К-2500-3 Опрыскиватель полуприцепной штанговый (бочка 2500 литров): колеса 9*42, трехпозиционные форсунки.</p> <p>ОПШ-22-2500-3 Опрыскиватель полуприцепной штанговый (бочка 2500 литров): трехпозиционные форсунки.</p> <p>Дополнительные опции:</p> <ul style="list-style-type: none"> - ОПШ 20/10 (упаковка миксера)* - ОПШ 13/10 компьютерное оборудование (контроль расхода жидкости) - ОПШ 25/10 (комплект для заправки воды из водоема) 	 	<p>390 900</p> <p>407 900</p> <p>456 500</p> <p>439 500</p> <p>+19 300</p> <p>+132 600</p> <p>+12 240</p>
<p>ОПШ-24К-3000 (бочка 3000 литров)</p> <p>Расширенная базовая комплектация (параллелограмм, миксер, трехпозиционные форсунки, колеса 9*42)</p> <p>Дополнительные опции:</p> <ul style="list-style-type: none"> - ОПШ 24/10 компьютерное оборудование (контроль расхода жидкости) 		<p>589 000</p> <p>+132 600</p>

Стоимость заводской навески ОПШ 20/10 (упаковка миксера) на опрыскиватели – 1 500,00 руб.