











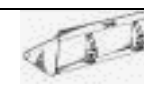





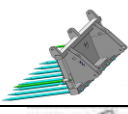

Многоканальный телефон. Звонок бесплатный 8 800-500-38-35
Погрузчик ПБМ-800 (МТЗ 80, 82, 92П, 892 и пр.)

Погрузчик (без раб. органов) ПБМ-800-0 на поддоне		144 700
Погрузчик быстросъемный с джойстиком (на поддоне) ПБМ 800-0Д		185 500
НОВИНКА!!! Удлинитель стрелы ПБМ 800-23 (увеличение высоты погрузки на 0,5м) **обязательно использование противовеса		20 800
ПБМ-800-1 Ковш 0,5 м ³		21 200
ПБМ-800-1А Ковш с зубьями 0,5 м ³		22 700
ПБМ-800-2 Ковш 0,8 м ³		24 500
ПБМ-800-2А Ковш с зубьями 0,8 м ³		26 400
ПБМ-800-6 Ковш 1,5 м ³		48 800
Грабельная решетка ПБМ-800-4		53 800
Приспособление для погрузки бревен ПБМ-800-5		66 600
Грузоподъемное устройство ПБМ-800-8		10 200
Приспособление для погрузки рулонов ПБМ-800-11		18 200
Вилы (без г/ц) ПБМ-800-12		50 900
Вилы без прижима ПБМ-800-12-01		33 400
Вилочный захват ПБМ-800-13		20 400
Челюстной ковш (L=2,0 м 2 г/ц) ПБМ-800-14		56 200
Отвал бульдозерный (L =2,0 м) ПБМ-800-17		19 200
Захват универсальный (рулоны в пленке и без, 2 г/ц) ПБМ-800-18		57 500
Приспособление для погрузки силоса «Аллигатор» ПБМ-800-20		94 700
Приспособление для погрузки мягких контейнеров (Биг бэгов) и рулонов ПБМ-800-16		26 700
Приспособление для погрузки мягких контейнеров (Биг бэгов) ПБМ-800-19 (ПБМ-800-16-01)		16 900
КОММУНАЛЬНЫЙ ОТВАЛ на погрузчик ПБМ-800 ПБМ-800-15		52 100
НОВИНКА! ПБМ-800-3 Ковш-захват		77 000
Комплект для установки джойстика на ПБМ-800 ПБМ 800-21 Д		46 700

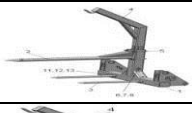
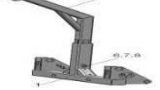
**Погрузчик П-320
(z/n=200...250 кг), для МТЗ-320**

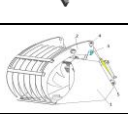
Погрузчик П320-0А (к-т навески, без р/о) Высота подъема 2,7 м Угол разгрузки 56 Усиленные панели Не требуется доработка трактора		97 100
П320-2А Ковш -0,22 м ³		11 700
П320-3А Отвал на погрузчик П320-А		11 700
П320-4А Вилочный захват		17 500



**Погрузчик ПВ300 (h=2,45 м, z/n=300 кг),
для тракторами ВТЗ-2048А**





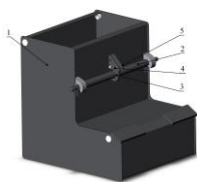



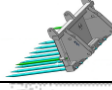
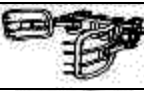

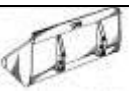

Погрузчик ПВ 300-0		79 800
Ковш 0,45 м ³ ПВ 300 -1		18 500

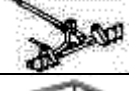
Гидроцилиндр для вил (ПКУ-08-12, ПБМ-800-12, ПБМ-1200-7, СНУ-550-15) - Ц-75x200 – 5 694,00 руб.
Стоимость заводской навески погрузчиков на трактор Покупателя 4 500,00руб.
***цены указаны с НДС 18%**

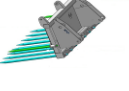
**

Противовес ПРВ (обязательное использование при работе погрузчика с удлинителем стрелы)		17 500
--	---	--------

Погрузчик ПКУ-0,8, рабочие органы к ПКУ-0,8 (h=2.7...3.5 м, z/n=800 кг); агрегируется: МТЗ 8-й серии (80/82/892 и т.п.), на заказ Т-40, ЛТЗ-60, ЮМЗ		
ПКУ-0,8-0 Погрузчик на поддоне (без раб. органов: рама, панели навески, гидравлика, ЗИП)		93 500
ПКУ-0,8-0Л (ЛТЗ)		95 500
НОВИНКА!!! Удлинитель стрелы ПКУ 0,8-23 (увеличение высоты погрузки на 0,5м) **обязательно использование противовеса		16 800
Грабельная решетка ПКУ-08-4		46 200
Ковши: ПКУ-0,8-5-05 1,5 м ³		43 400
ПКУ-0,8,05-02 0,92 м ³		28 600
ПКУ-0,8-5 0,8 м ³		21 600
ПКУ-0,8-5-04 0,5 м ³		18 100
ПКУ-0,8-5-04/01 с зубьями 0,5 м ³		18 700
ПКУ-0,8-5-03 0,35 м ³		14 500
Вилочный захват ПКУ-0,8-7		17 500
Грузоподъемное устройство ПКУ-0,8-8		7 600
Вилы (без г/ц) ПКУ-0,8-12		42 000
Вилы без прижима ПКУ-0,8-12-01		26 900
Приспособление для погрузки рулонов ПКУ-0,8-13		15 200
Отвал бульдозерный (L=2,0 м) ПКУ-0,8-17-01		15 100
Захват универсальный (рулоны в пленке и без, 2 г/ц) ПКУ-0,8-18		53 800
Приспособление для погрузки бревен (2 г/ц) ПКУ-0,8-19		55 400
Приспособление для погрузки силоса «Аллигатор» (2 г/ц) ПКУ-0,8-20		92 200
Челюстной ковш (L= 2,0 м, 2 г/ц) ПКУ-0,8-21-01		48 000
Приспособление для погрузки мягких контейнеров (Биг бэгов) и рулонов ПКУ-0,8-16		21 900
Приспособление для погрузки мягких контейнеров (Биг бэгов) ПКУ-0,8-16-01		13 400
КОММУНАЛЬНЫЙ ОТВАЛ на погрузчик ПКУ-0,8 ПКУ-0,8-15		49 600
Приспособление погрузочное универсальное ПКУ-0,8-22		23 400

Погрузчик-стогометатель СНУ-550, рабочие органы СНУ-550, (h=7,0 м, z/n=500...800 кг); агрегируется: МТЗ 8-й серии (80/82/892 и т.п.), на заказ ЮМЗ		
Стогометатель-погрузчик СНУ-550-0 (без рабочих органов)		184 800
Грузоподъемное устройство СНУ-550-8		10 500
СНУ-550-11 Ковш 0,45 м ³		20 700
СНУ-550-14 Ковш 0,8 м ³		25 000
СНА 11.000 Ковш 1.5 м ³		44 400
Вилочный захват СНУ-550-7		18 700
Грабельная решетка СНУ-550-12		49 700
Приспособление для погрузки рулонов СНУ-550-13		17 500
Вилы (без г/ц) СНУ-550-15		46 300
Вилы без прижима СНУ-550-15-01		28 200
Захват универсальный (рулоны в пленке и без, 2 г/ц) СНУ-550-18		56 700
Приспособление для погрузки бревен СНУ-550-19		66 200
Приспособление для погрузки мягких контейнеров (Биг бэгов) и рулонов СНУ-550-16		24 800
Приспособление для погрузки мягких контейнеров (Биг бэгов) СНУ-550-16-01		15 300
Палец грабельной решетки КУН 02.170		990

Гидроцилиндр для вил (ПКУ-08-12, ПБМ-800-12, ПБМ-1200-7, СНУ-550-15)
Ц-75x200 – 5 694,00 руб.

Стоимость заводской навески погрузчиков на трактор
Покупателя 4 500,00руб.

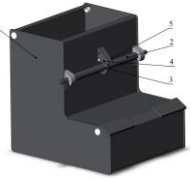

*цены указаны с НДС 18%

* *

<p>Противовес ПРВ (обязательное использование при работе погрузчика с удлинителем стрелы)</p>		<p>17 500</p>
--	---	---------------

Н О В И Н К А





Погрузчик КУН 1200 (h=3,9 м, z/n=1200кz) (МТЗ 80, 82, 1025)		
Погрузчик без джойстика КУН-1200-0 на поддоне		157 000
Погрузчик с джойстиком КУН-1200-0Д на поддоне		195 000

Погрузчик ТУРС 2000 (h=3,4 м, z/n=2000 кz) (МТЗ 80, 82, 1025, 1221, 1523)		
Погрузчик с джойстиком ТУРС (КУН) 2000-0 Д (МТЗ 82) на поддоне		226 400
Погрузчик без джойстика ТУРС (КУН) 2000-0 (МТЗ 82) на поддоне		186 500
Погрузчик с джойстиком ТУРС (КУН) 2000-0 Д (МТЗ 1221) на поддоне		237 700
Погрузчик без джойстика ТУРС (КУН) 2000-0 (МТЗ 1221) на поддоне		197 800

Сменные рабочие органы для погрузчиков КУН-2000 и КУН-1200*		
КУН 2000-1 - Ковш 0,6 м ³		28 600
КУН 2000-2 - Ковш 0,8 м ³		30 100
КУН 2000-6 - Ковш 1,2 м ³		42 900
КУН 2000-3 - Ковш 1,5 м ³		47 100
Грабельная решетка КУН 2000-4		56 000
Грабельная решетка с дивертором для джойстика КУН 2000-4Д		63 300
Грузоподъемное устройство КУН 2000-8		11 400
Приспособление для погрузки рулонов и контейнеров КУН 2000-10		27 700
Приспособление для погрузки рулонов КУН 2000-11		18 900
Ковш челюстной КУН 2000-14		54 900
Ковш челюстной с дивертором для джойстика КУН 2000-14Д		60 300
Вилы КУН 2000-12		62 900
Вилы с дивертором для джойстика КУН 2000-12Д		71 900
Вилочный захват КУН 2000-13		47 800
Захват универсальный КУН 2000-18		58 600
Захват универсальный дивертором для джойстика КУН 2000-18 Д		71 200
Комплект для установки джойстика на КУН 2000-0 КУН 2000-21		48 900
Комплект для установки джойстика на КУН 2000-0 на МТЗ 1221 КУН 2000-22		48 900

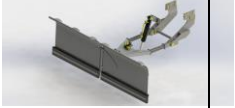
* На погрузчиках **КУН-1200** и **КУН-2000** применяется универсальная линейка рабочих органов





Многоканальный телефон. Звонок бесплатный 8 800-500-38-35

<i>Отвалы плужные коммунальные</i>		
НОВИНКА !!!!		
КО-7 Коммунальный отвал-бабочка		98 000
КО-2А Коммунальный отвал, механический поворот (возможна совместная навеска ПКУ-0,8 для МТЗ)		43 400
КО-4 Коммунальный отвал, гидравлический поворот (возможна совместная навеска с ПКУ-0,8 для МТЗ)		51 900
КО-8 (КО-2Л) Коммунальный отвал, гидравлический поворот (для навески на ЛТЗ, Т-40)		52 000
КО-6 Коммунальный отвал, гидравлический поворот (возможна совместная навеска с ПБМ-800 для МТЗ)		54 600
КО-9 Коммунальный отвал гидравлический поворот (возможна совместная навеска с ПБМ-800 для МТЗ 821,1025 с усиленным мостом и большими колесами), также возможна навеска на МТЗ 1221)		54 600
КО-9 А Коммунальный отвал с механическим поворотом (возможна совместная навеска с ПБМ-800 для МТЗ 821,1025 с усиленным мостом и большими колесами), также возможна навеска на МТЗ 1221)		47 900
КО-9.1 Коммунальный отвал гидравлический поворот на трактор МТЗ 92П-Ч		56 700
Коммунальный отвал МКО-4 (КО-320-2,0) (1 г/ц, гидр. подъем отвала для МТЗ-320) возможна совместная навеска с П-320		26 400
МКО-4ГП (2 г/ц, гидро подъем и гидроповорот отвала для МТЗ-320) возможна совместная навеска с П-320		32 800
МКО-4ГП с ТУМ		37 800
Коммунальный отвал МКО-1 (КОВ-2,0) (ВТЗ-2048)		38 900
МКО-1 ГП с гидроповоротом		44 300

<i>Бульдозерное оборудование, ширина отвала 2 м, агрегируется с тракторами МТЗ, ЛТЗ</i>		
Бульдозерный отвал ОБ-1 (ОБ-2,0) (неповоротный, гидравлический подъем отвала, 1 г/ц) МТЗ		53 000
Бульдозерный отвал ОБ-2 (ОБ-2,0Л) (неповоротный, гидравлический подъем отвала, 1 г/ц) ЛТЗ, Т-40		54 400

<i>Щеточное оборудование для тракторов различных марок</i>		
МК-2 (МК-2,0) щетка (60-100 л.с)		96 000
МК-4 (МК-454) щетка (40-90 л.с)		70 200
МК-4.1 (усиленные колеса)		73 100
МК-6 (МК-454) щетка (40-90 л.с) на ЛТЗ		70 200
МК-1 (МКУ) щетка (40-80 л.с)		67 300
МКЩ-1,5 щетка (20-35 л.с)		63 900
МК-7 (МКП) Щетка зимнее-летняя с поливом (емкость 500л) (на базе МК-454)		98 400
МК-3 (МКЗЛ) Щетка зимнее-летняя с поливом (емкость 500л) (на базе МК-2,0)		117 600
НОВИНКА		81 000
МКЩ-1,5-4 (МКЩП-1,5) Щетка зимнее-летняя с поливом (емкость 250л) (на базе МКЩ-1,5)		

Многоканальный телефон. Звонок бесплатный 8 800-500-38-35

<i>Опрыскиватели полуприцепные штанговые (ширина захвата 18 и 22 м., 24м. Объём 2.5 м³, 3м³)</i>		
<p>ОПШ-18-2500 Опрыскиватель полуприцепной штанговый (бочка 2500 литров): колеса 9*32</p> <p>ОПШ-18К-2500 Опрыскиватель полуприцепной штанговый (бочка 2500 литров): колеса 9*42.</p> <p>ОПШ-18-2500-3 Опрыскиватель полуприцепной штанговый (бочка 2500 литров): трехпозиционные форсунки.</p> <p>ОПШ-18К-2500-3 Опрыскиватель полуприцепной штанговый (бочка 2500 литров): колеса 9*42, трехпозиционные форсунки.</p> <p>Дополнительные опции:</p> <ul style="list-style-type: none"> - ОПШ 20/10 (упаковка миксера) - ОПШ 13/10 компьютерное оборудование (контроль расхода жидкости) - ОПШ 25/10 (комплект для заправки воды из водоема) 	 	363 300
		381 200
		402 300
		420 100
		+18 900
<p>ОПШ-22-2500 Опрыскиватель полуприцепной штанговый (бочка 2500 литров): колеса 9*32</p> <p>ОПШ-22К-2500 Опрыскиватель полуприцепной штанговый (бочка 2500 литров): колеса 9*42.</p> <p>ОПШ-22К-2500-3 Опрыскиватель полуприцепной штанговый (бочка 2500 литров): колеса 9*42, трехпозиционные форсунки.</p> <p>ОПШ-22-2500-3 Опрыскиватель полуприцепной штанговый (бочка 2500 литров): трехпозиционные форсунки.</p> <p>Дополнительные опции:</p> <ul style="list-style-type: none"> - ОПШ 20/10 (упаковка миксера)* - ОПШ 13/10 компьютерное оборудование (контроль расхода жидкости) - ОПШ 25/10 (комплект для заправки воды из водоема) 		383 100
		399 900
		447 600
		430 800
		+18 900
<p>ОПШ-24К-3000 (бочка 3000 литров)</p> <p>Расширенная базовая комплектация (параллелограмм, миксер, трехпозиционные форсунки, колеса 9*42)</p> <p>Дополнительные опции:</p> <ul style="list-style-type: none"> - ОПШ 24/10 компьютерное оборудование (контроль расхода жидкости) 		577 500
		+130 000

Стоимость заводской навески ОПШ 20/10 (упаковка миксера) на опрыскиватели – 1 000,00 руб.