







Многоканальный телефон. Звонок бесплатный 8 800-500-38-35

Погрузчик ПБМ-800 (МТЗ 80, 82, 892 и пр.)

Погрузчик (без р/о; на поддоне) ПБМ-800-0		136 000
Погрузчик быстросъемный с джойстиком (на поддоне) ПБМ 800-0Д		171 400
Погрузчик с джойстиком ПБМ-800.480-0 Д на трактор Deutz Fahr 4.80 Agrolux		190 000
Удлинитель стрелы ПБМ 800-23 (увеличение высоты погрузки на 0,5м) **обязательно использование противовеса		22 000
ПБМ-800-1 Ковш 0,5 м ³		21 200
ПБМ-800-1А Ковш с зубьями 0,5 м ³		22 700
ПБМ-800-2 Ковш 0,8 м ³		25 700
ПБМ-800-2А Ковш с зубьями 0,8 м ³		27 700
ПБМ-800-6 Ковш 1,5 м ³		40 990
Грабельная решетка ПБМ-800-4		56 500
Приспособление для погрузки бревен ПБМ-800-5		66 600
Грузоподъемное устройство ПБМ-800-8		10 700
Приспособление для погрузки рулонов ПБМ-800-11		18 200
Вилы (без г/ц) ПБМ-800-12		50 900
Вилы без прижима ПБМ-800-12-01		33 400
Вилочный захват ПБМ-800-13		20 400
Челюстной ковш (L=2,0 м 2 гц) ПБМ-800-14		57 500
Отвал бульдозерный (L =2,0 м) ПБМ-800-17		19 200
Захват универсальный (рулоны в пленке и без, 2 г/ц) ПБМ-800-18		57 500
Приспособление для погрузки силоса «Аллигатор» ПБМ-800-20		90 800
Приспособление для погрузки мягких контейнеров (Биг бэгов) и рулонов ПБМ-800-16		26 700
Приспособление для погрузки мягких контейнеров (Биг бэгов) ПБМ-800-19 (ПБМ-800-16-01)		16 900
Коммунальный отвал на погрузчик ПБМ-800 ПБМ-800-15		53 800
ПБМ-800-3 Ковш-захват		80 800
Комплект для установки джойстика на ПБМ-800 ПБМ 800-21 Д		49 000

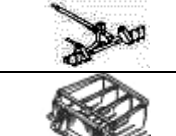
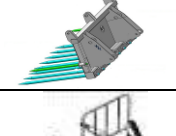
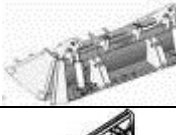
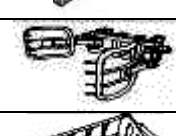
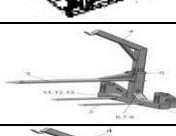
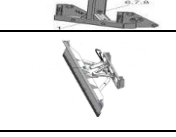
Погрузчик П-320 (z/n=200...250 кг), для МТЗ-320

Погрузчик П320-0А (к-т навески, без р/о) Высота подъема 2,7 м Угол разгрузки 56 Усиленные панели Не требуется доработка трактора		86 000
П320-2А Ковш -0,22 м ³		12 300
П320-3А Отвал на погрузчик П320-А		12 300
П320-4А Вилочный захват		18 400

Погрузчик ПВ300 (h=2,45 м, z/n=300 кг), для тракторами ВТЗ-2048А

Погрузчик ПВ 300-0		86 000
Ковш 0,45 м ³ ПВ 300 -1		19 400

Гидроцилиндр для виЛ (ПКУ-08-12, ПБМ-800-12, ПБМ-1200-7, СНУ-550-15) - Ц-75х200 – 5 979,00 руб.

Стоимость заводской навески погрузчиков на трактор Покупателя 4 500,00руб.

*цены указаны с НДС 18%

**

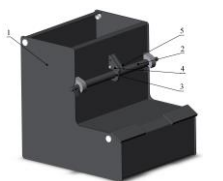
Противовес ПРВ (обязательное использование при работе погрузчика с удлинителем стрелы)		18 400
--	---	--------

Погрузчик ПКУ-0,8, рабочие органы к ПКУ-0,8 (h=2.7...3.5 м, z/n=800 кз); агрегируется: МТЗ 8-й серии (80/82/892 и т.п.), на заказ Т-40, ЛТЗ-60, ЮМЗ

Погрузчик на поддоне (без раб. органов: рама, панели навески, гидравлика, ЗИП)		97 500
ПКУ-0,8-0		99 500
ПКУ-0,8-0Л (ЛТЗ)		
Удлинитель стрелы ПКУ 0,8-23 (увеличение высоты погрузки на 0,5м) **обязательно использование противовеса		17 600
Грабельная решетка ПКУ-08-4		48 500
Ковши: ПКУ-0,8-5-05 1,5 м³		39 990
ПКУ-0,8-5 0,8 м³		23 000
ПКУ-0,8-5-04 0,5 м³		19 500
ПКУ-0,8-5-04/01 с зубьями 0,5 м³		20 900
Вилочный захват ПКУ-0,8-7		18 000
Грузоподъемное устройство ПКУ-0,8-8		7 900
Вилы (без г/ц) ПКУ-0,8-12		43 000
Вилы без прижима ПКУ-0,8-12-01		27 600
Приспособление для погрузки рулонов ПКУ-0,8-13		15 500
Отвал бульдозерный (L=2,0 м) ПКУ-0,8-17-01		15 800
Захват универсальный (рулоны в пленке и без, 2 г/ц) ПКУ-0,8-18		53 800
Приспособление для погрузки бревен (2 г/ц) ПКУ-0,8-19		50 400
Приспособление для погрузки силоса «Аллигатор» (2 г/ц) ПКУ-0,8-20		88 800
Челюстной ковш (L= 2,0 м, 2 г/ц) ПКУ-0,8-21-01		50 400
Приспособление для погрузки мягких контейнеров (Биг бэгов) и рулонов ПКУ-0,8-16		17 000
Приспособление для погрузки мягких контейнеров (Биг бэгов) ПКУ-0,8-16-01		13 000
Коммунальный отвал на погрузчик ПКУ-0,8 ПКУ-0,8-15		52 000
Приспособление погрузочное универсальное ПКУ-0,8-22		24 500

Многоканальный телефон. Звонок бесплатный 8 800-500-38-35

Погрузчик-стогометатель СНУ-550, рабочие органы СНУ-550, (h=7,0 м, z/n=500...800 кз); агрегируется: МТЗ 8-й серии (80/82/892 и т.п.), на заказ ЮМЗ		
Стогометатель-погрузчик СНУ-550-0 (без рабочих органов)		194 000
Грузоподъемное устройство СНУ-550-8		11 000
СНУ-550-11 Ковш 0,45 м³		21 700
СНУ-550-14 Ковш 0,8 м³		26 200
СНА 11.000 Ковш 1.5 м³		46 600
Вилочный захват СНУ-550-7		19 600
Грабельная решетка СНУ-550-12		52 200
Приспособление для погрузки рулонов СНУ-550-13		18 300
Вилы (без г/ц) СНУ-550-15		48 600
Вилы без прижима СНУ-550-15-01		29 600
Захват универсальный (рулоны в пленке и без, 2 г/ц) СНУ-550-18		59 500
Приспособление для погрузки бревен СНУ-550-19		69 500
Приспособление для погрузки мягких контейнеров (Биг бэгов) и рулонов СНУ-550-16		26 000
Приспособление для погрузки мягких контейнеров (Биг бэгов) СНУ-550-16-01		16 100
Палец грабельной решетки КУН 02.170		1 040

Гидроцилиндр длявил (ПКУ-08-12, ПБМ-800-12, ПБМ-1200-7, СНУ-550-15)
 Ц-75x200 – 5 979,00 руб.





Стоимость заводской навески погрузчиков на трактор Покупателя 4 500,00руб.

*цены указаны с НДС 18%

<p>Противовес ПРВ (обязательное использование при работе погрузчика с удлинителем стрелы)</p>		18 400
---	--	--------

Серия погрузчиков
ТУРС

Погрузчик КУН 1200 (h=3,9 м, z/n=1200кг) (МТЗ 80, 82, 1025)		
Погрузчик без джойстика КУН-1200-0 на поддоне		175 000
Погрузчик с джойстиком КУН-1200-0Д на поддоне		213 000

Погрузчик КУН-2000 (h=3,4 м, z/n=2000 кг) (МТЗ 80, 82, 1025, 1221,1523)		
Погрузчик без джойстика КУН-2000-0-1221 (МТЗ-1221) на поддоне		211 000
Погрузчик с джойстиком КУН-2000-0Д-1221 (МТЗ-1221) на поддоне		251 000
Погрузчик без джойстика КУН-2000-0 (МТЗ 82) на поддоне		210 000
Погрузчик с джойстиком КУН-2000-0 Д (МТЗ 82) на поддоне		250 000

Сменные рабочие органы для погрузчиков КУН-2000 и КУН-1200*		
КУН 2000-1 Ковш 0,6 м ³		27 000
КУН 2000-2 Ковш 0,8 м ³		31 600
КУН 2000-6 Ковш 1,2 м ³		40 990
КУН 2000-3 Ковш 1,5 м ³		43 200
Грабельная решетка КУН 2000-4		58 800
Грабельная решетка для работы с джойстиком КУН 2000-4Д		66 400
Грузоподъемное устройство КУН 2000-8		13 990
Приспособление для погрузки рулонов и контейнеров КУН 2000-10		29 000
Приспособление для погрузки рулонов КУН 2000-11		19 800
Ковш челюстной КУН 2000-14		57 600
Ковш челюстной для работы с джойстиком КУН 2000-14Д		63 300
Вилы КУН 2000-12		66 000
Вилы для работы с джойстиком КУН 2000-12Д		74 200
Вилочный захват КУН 2000-13		50 200
Захват универсальный КУН 2000-18		61 500
Захват универсальный для работы с джойстиком КУН 2000-18 Д		71 200
Комплект для установки джойстика на КУН 2000-0 на МТЗ 82 КУН 2000-21		51 300
Комплект для установки джойстика на КУН 2000-0 на МТЗ 1221 КУН 2000-22		51 300







* На погрузчиках **КУН-1200** и **КУН-2000** применяется универсальная линейка рабочих органов

Многоканальный телефон. Звонок бесплатный 8 800-500-38-35



01.08.2018

ВНИМАНИЕ!!!!

Проведена модернизация коммунальных отвалов

Отвалы плужные коммунальные		
КО-7 Коммунальный отвал-бабочка		102 000
КО-2А (МТЗ 80/82, 82.1, 82.1 с усил.мостом, 82П, 892, 921, 1025/1025.2, 1221, 1523) Коммунальный отвал механический поворот (1 г/ц) Возможна совместная навеска с : - ПКУ-0,8 на МТЗ 80/82, 82.1, 82.1 с усиленным мостом, 892 - ПБМ-800, КУН-1200, КУН-2000 на МТЗ 80/82, 82.1, 82.1 с усил. мостом, 82П, 892, 921, 1025/1025.2 Совместная навеска возможна при дополнительном заказе уп. места 1/12 ТУМ 180*		45 900
КО-2 (МТЗ 80/82, 82.1, 82.1 с усил. мостом, 82П, 892, 921, 1025/1025.2, 1221, 1523) Коммунальный отвал гидравлический поворот (2 г/ц) Возможна совместная навеска с : - ПКУ-0,8 на МТЗ 80/82, 82.1, 82.1 с усиленным мостом, 892 - ПБМ-800, КУН-1200, КУН-2000 на МТЗ 80/82, 82.1, 82.1 с усил.мостом, 82П, 892, 921, 1025/1025.2 Совместная навеска возможна при дополнительном заказе уп. места 1/12 ТУМ 180*		51 900
КО-4 (МТЗ 80/82, 82.1, 82.1 с усил. мостом, 82П, 892, 921, 1025/1025.2, 1221, 1523) Коммунальный отвал гидравлический поворот (2 г/ц) Возможна совместная навеска с : - ПКУ-0,8 на МТЗ 80/82, 82.1, 82.1 с усиленным мостом, 892 - ПБМ-800, КУН-1200, КУН-2000 на МТЗ 80/82, 82.1, 82.1 с усил. мостом, 82П, 892, 921, 1025/1025.2 (уп. место 1/12 ТУМ 180 входит в комплект)		55 900
КО-8 (КО-2Л) Коммунальный отвал, гидравлический поворот (для навески на ЛТЗ, Т-40)		55 000
КО-9.1 Коммунальный отвал гидравлический поворот на трактор МТЗ 92П-Ч		58 700
Коммунальный отвал МКО-4 (КО-320-2,0) (1 г/ц, гидр. подъем отвала для МТЗ-320) возможна совместная навеска с П-320		28 400
МКО-4ГП (2 г/ц, гидр. подъем и гидроповорот отвала для МТЗ-320) возможна совместная навеска с П-320		33 800
МКО-4ГП с ТУМ		38 800
Коммунальный отвал МКО-1 (КОВ-2,0) (ВТЗ-2048)		38 900
МКО-1 ГП с гидроповоротом		44 300

Бульдозерное оборудование, ширина отвала 2 м, агрегируется с тракторами МТЗ, ЛТЗ		
Бульдозерный отвал ОБ-1 (ОБ-2,0) (неповоротный, гидравлический подъем отвала, 1 г/ц) МТЗ		54 000
Бульдозерный отвал ОБ-2 (ОБ-2,0Л) (неповоротный, гидравлический подъем отвала, 1 г/ц) ЛТЗ, Т-40		55 400

Щеточное оборудование для тракторов различных марок		
МК-2 (МК-2,0) щетка (60-100 л.с)		96 000
МК-4 (МК-454) щетка (40-90 л.с)		70 200
МК-4.1 (усиленные колеса)		73 100
МК-6 (МК-454) щетка (40-90 л.с) на ЛТЗ		70 200
МК-5 щетка (40-90 л.с) на Deutz Fahr 4.80 Agrolux		70 200
МК-1 (МКУ) щетка (40-80 л.с)		67 300
МКЩ-1,5 щетка (20-35 л.с)		63 900
МК-7 (МКП) Щетка зимнее-летняя с поливом (емкость 500л) (на базе МК-4.1)		98 400
МК-7.1 (МКП) Щетка зимнее-летняя с поливом (емкость 500л) (на базе МК-454) на Deutz Fahr 4.80 Agrolux		99 000
МК-3 (МКЗЛ) Щетка зимнее-летняя с поливом (емкость 500л) (на базе МК-2)		117 600
НОВИНКА		81 000
МКЩ-1,5-4 (МКЩП-1,5) Щетка зимнее-летняя с поливом (емкость 250л) (на базе МКЩ-1,5)		

 *Упаковочное место **1/12 ТУМ 180 – 5 500 рублей**

для совместной навески коммунальных отвалов





КО-2А, КО-2, КО-4 с погрузчиками

ПКУ-0,8 ; ПБМ-800; КУН-1200; КУН-2000

Многоканальный телефон. Звонок бесплатный 8 800-500-38-35

01.08.2018

Опрыскиватели полуприцепные штанговые (ширина захвата 18 и 22 м., 24м. Объем 2.5 м³, 3м³)

<p>ОПШ-18-2500 Опрыскиватель полуприцепной штанговый (бочка 2500 литров): колеса 9*32</p> <p>ОПШ-18К-2500 Опрыскиватель полуприцепной штанговый (бочка 2500 литров): колеса 9*42.</p> <p>ОПШ-18-2500-3 Опрыскиватель полуприцепной штанговый (бочка 2500 литров): трехпозиционные форсунки.</p> <p>ОПШ-18К-2500-3 Опрыскиватель полуприцепной штанговый (бочка 2500 литров): колеса 9*42, трехпозиционные форсунки.</p> <p>Дополнительные опции:</p> <ul style="list-style-type: none"> - ОПШ 20/10 (упаковка миксера) - ОПШ 13/10 компьютерное оборудование (контроль расхода жидкости) - ОПШ 25/10 (комплект для заправки воды из водоема) 	 	<p>363 300</p> <p>381 200</p> <p>402 300</p> <p>420 100</p> <p>+18 900</p> <p>+130 000</p> <p>+ 12 000</p>
<p>ОПШ-22-2500 Опрыскиватель полуприцепной штанговый (бочка 2500 литров): колеса 9*32</p> <p>ОПШ-22К-2500 Опрыскиватель полуприцепной штанговый (бочка 2500 литров): колеса 9*42.</p> <p>ОПШ-22К-2500-3 Опрыскиватель полуприцепной штанговый (бочка 2500 литров): колеса 9*42, трехпозиционные форсунки.</p> <p>ОПШ-22-2500-3 Опрыскиватель полуприцепной штанговый (бочка 2500 литров): трехпозиционные форсунки.</p> <p>Дополнительные опции:</p> <ul style="list-style-type: none"> - ОПШ 20/10 (упаковка миксера)* - ОПШ 13/10 компьютерное оборудование (контроль расхода жидкости) - ОПШ 25/10 (комплект для заправки воды из водоема) 		<p>383 100</p> <p>399 900</p> <p>447 600</p> <p>430 800</p> <p>+18 900</p> <p>+130 000</p> <p>+12 000</p>
<p>ОПШ-24К-3000 (бочка 3000 литров)</p> <p>Расширенная базовая комплектация (параллелограмм, миксер, трехпозиционные форсунки, колеса 9*42)</p> <p>Дополнительные опции:</p> <ul style="list-style-type: none"> - ОПШ 24/10 компьютерное оборудование (контроль расхода жидкости) 		<p>577 500</p> <p>+130 000</p>

Стоимость заводской навески ОПШ 20/10 (упаковка миксера) на опрыскиватели – 1 000,00 руб.